



- 天板と箱を組み合わせてジャストサイズに整います。
- シーンや使用目的によって、組み合わせ自在です。

- * 組み立てはジョイントボルトで簡単に連結出来ます。
- * 表面仕上げ：木部ウレタン塗装仕上15消し
- * 引き出しフレーム：桐材 底板：ポリ板 三段引きスライドレール付き
- * 納期：受注後約45日（工場出荷）
- * 価格：税別表記

- ① 表面材をお選びください。《 タモ・ナラ・ウォールナット・メラミン 》
- ② 天板素材をお選びください。《 T：突板貼り・S：ソリッド（無垢）・M：メラミン 》
- ③ 組み合わせにより側の仕様が異なります。《 A：側外仕上無 B：片側外化粧仕上 C：両側外化粧仕上 》
- ④ 内装の色をお選びください。（キャビネット内装・ドロアー引出底板）《 ポリ板色 / BK・WH 》
- ⑤ 組み合わせ例 W：ワークタイプ L：ロータイプ H：ハイタイプ を参考に、ご活用ください。





表面材

タモ 

ナラ 

WN 



メラミン

BK  DG  LG  WH 

* メラミン：アイカ品番 TK・K

内装材

ポリ板

BK  WH 

天板 ■ ST（システムトップ）

表記例

Wサイズ Dサイズ 素材 表面材

ST/113-45

S ソリッド 樹種

Wサイズ Dサイズ 素材 表面材

ST/113-45

M メラミン DG LG 色 木口材

* ST-M メラミン天板木口はt2mm厚の単板貼りになります。木口材（タモ・ナラ・WN）よりお選びください。

■ ST/43-45□□

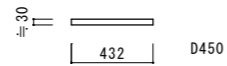

T：突板貼り S：ソリッド（無垢） M：メラミン

ST/43-45Tタモ ¥19,000	ST/43-45Sタモ ¥28,000
ST/43-45Tナラ ¥22,000	ST/43-45Sナラ ¥32,000
ST/43-45TWN ¥23,000	ST/43-45SWN ¥37,000
ST/43-45M□□ ¥24,000	

■ ST/70-45□□

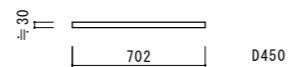

T：突板貼り S：ソリッド（無垢） M：メラミン

ST/70-45Tタモ ¥31,000	ST/70-45Sタモ ¥46,000
ST/70-45Tナラ ¥35,000	ST/70-45Sナラ ¥51,000
ST/70-45TWN ¥37,000	ST/70-45SWN ¥59,000
ST/70-45M□□ ¥39,000	

■ ST/86-45□□

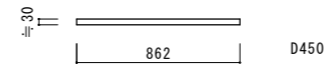

T：突板貼り S：ソリッド（無垢） M：メラミン

ST/86-45Tタモ ¥33,000	ST/86-45Sタモ ¥56,000
ST/86-45Tナラ ¥38,000	ST/86-45Sナラ ¥64,000
ST/86-45TWN ¥40,000	ST/86-45SWN ¥73,000
ST/86-45M□□ ¥42,000	

■ ST/113-45□□

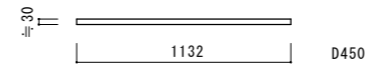

T：突板貼り S：ソリッド（無垢） M：メラミン

ST/113-45Tタモ ¥54,000	ST/113-45Sタモ ¥72,000
ST/113-45Tナラ ¥59,000	ST/113-45Sナラ ¥83,000
ST/113-45TWN ¥62,000	ST/113-45SWN ¥95,000
ST/113-45M□□ ¥65,000	

■ ST/129-45□□

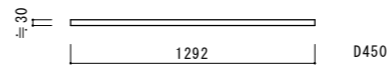

T：突板貼り S：ソリッド（無垢） M：メラミン

ST/129-45Tタモ ¥57,000	ST/129-45Sタモ ¥82,000
ST/129-45Tナラ ¥63,000	ST/129-45Sナラ ¥94,000
ST/129-45TWN ¥66,000	ST/129-45SWN ¥109,000
ST/129-45M□□ ¥68,000	

■ ST/140-45□□

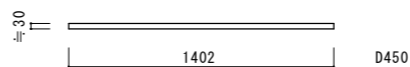

T：突板貼り S：ソリッド（無垢） M：メラミン

ST/140-45Tタモ ¥59,000	ST/140-45Sタモ ¥89,000
ST/140-45Tナラ ¥65,000	ST/140-45Sナラ ¥102,000
ST/140-45TWN ¥68,000	ST/140-45SWN ¥118,000
ST/140-45M□□ ¥71,000	

■ ST/156-45□□

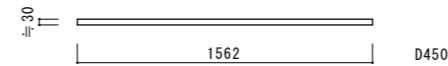

T：突板貼り S：ソリッド（無垢） M：メラミン

ST/156-45Tタモ ¥61,000	ST/156-45Sタモ ¥98,000
ST/156-45Tナラ ¥67,000	ST/156-45Sナラ ¥113,000
ST/156-45TWN ¥70,000	ST/156-45SWN ¥131,000
ST/156-45M□□ ¥73,000	

■ ST/172-45□□

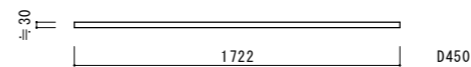

T：突板貼り S：ソリッド（無垢） M：メラミン

ST/172-45Tタモ ¥64,000	ST/172-45Sタモ ¥108,000
ST/172-45Tナラ ¥70,000	ST/172-45Sナラ ¥125,000
ST/172-45TWN ¥74,000	ST/172-45SWN ¥144,000
ST/172-45M□□ ¥77,000	

■ ST/183-45□□

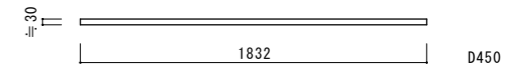

T：突板貼り S：ソリッド（無垢） M：メラミン

ST/183-45Tタモ ¥89,000	ST/183-45Sタモ ¥115,000
ST/183-45Tナラ ¥98,000	ST/183-45Sナラ ¥132,000
ST/183-45TWN ¥102,000	ST/183-45SWN ¥153,000
ST/183-45M□□ ¥103,000	

■ ST/192-45□□

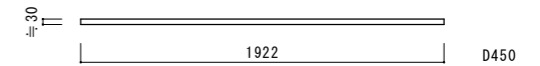

T：突板貼り S：ソリッド（無垢） M：メラミン

ST/192-45Tタモ ¥91,000	ST/192-45Sタモ ¥121,000
ST/192-45Tナラ ¥100,000	ST/192-45Sナラ ¥139,000
ST/192-45TWN ¥105,000	ST/192-45SWN ¥161,000
ST/192-45M□□ ¥109,000	

■ ST/210-45□□

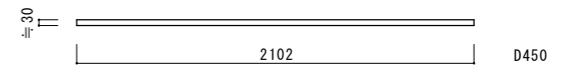

T：突板貼り S：ソリッド（無垢） M：メラミン

ST/210-45Tタモ ¥95,000	ST/210-45Sタモ ¥126,000
ST/210-45Tナラ ¥105,000	ST/210-45Sナラ ¥145,000
ST/210-45TWN ¥109,000	ST/210-45SWN ¥168,000
ST/210-45M□□ ¥114,000	

■ ST/215-45□□

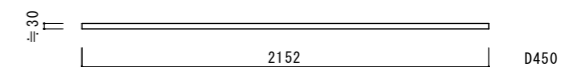

T：突板貼り S：ソリッド（無垢） M：メラミン

ST/215-45Tタモ ¥107,000	ST/215-45Sタモ ¥135,000
ST/215-45Tナラ ¥118,000	ST/215-45Sナラ ¥155,000
ST/215-45TWN ¥123,000	ST/215-45SWN ¥180,000
ST/215-45M□□ ¥128,000	

■ ST/226-45□□

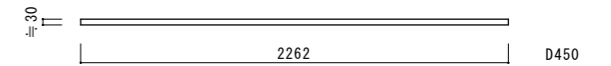

T：突板貼り S：ソリッド（無垢） M：メラミン

ST/226-45Tタモ ¥109,000	ST/226-45Sタモ ¥要相談
ST/226-45Tナラ ¥120,000	ST/226-45Sナラ ¥要相談
ST/226-45TWN ¥125,000	ST/226-45SWN ¥要相談
ST/226-45M□□ ¥131,000	

■ ST/242-45□□

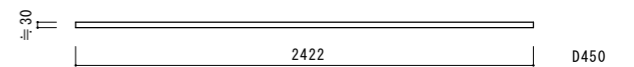

T：突板貼り S：ソリッド（無垢） M：メラミン

ST/242-45Tタモ ¥113,000	ST/242-45Sタモ ¥要相談
ST/242-45Tナラ ¥124,000	ST/242-45Sナラ ¥要相談
ST/242-45TWN ¥130,000	ST/242-45SWN ¥要相談
ST/242-45M□□ ¥136,000	

System Order T O T O N O

脚・箱

- SL (システムレッグ)
- SP (システムパーツ)
- SD (システムドロアー)
- SC (システムキャビネット)

表記例

開閉 Wサイズ Hサイズ 樹種 側仕上 内装材
SCL/43-69 表面材

Wサイズ Hサイズ メラミン色 木口材 側仕上 内装材
SD/70-87 表面材

■ SL/8-69□ (システムレッグ)

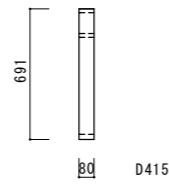

SL/8-69タモ ¥36,000
SL/8-69ナラ ¥42,000
SL/8-69WN ¥49,000
SL/8-69マツ ¥57,000

■ SP/97~113□ (システムパーツ)

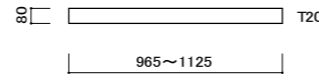

* 両脚の場合、脚間により補強パーツが必要になります

SP/97~113タモ ¥14,000
SP/97~113ナラ ¥15,000
SP/97~113WN ¥16,000
SP/97~113マツ ¥17,000

■ SCL/43-69□・□・□ (システムキャビネット左開)

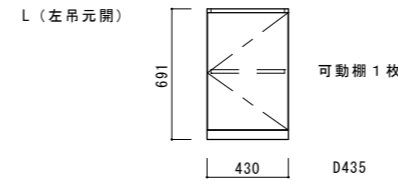

A: 側外仕上無 B: 片側外化粧仕上 C: 両側外化粧仕上 □ 内部ポリ板: BK / WH

SCL/43-69タモ・A・□ ¥73,000	SCL/43-69タモ・B・□ ¥78,000	SCL/43-69タモ・C・□ ¥83,000
SCL/43-69ナラ・A・□ ¥80,000	SCL/43-69ナラ・B・□ ¥85,500	SCL/43-69ナラ・C・□ ¥91,000
SCL/43-69WN・A・□ ¥84,000	SCL/43-69WN・B・□ ¥90,000	SCL/43-69WN・C・□ ¥96,000
SCL/43-69M□□・A・□ ¥88,000	SCL/43-69M□□・B・□ ¥94,000	SCL/43-69M□□・C・□ ¥100,000

■ SCL/43-87□・□・□ (システムキャビネット左開)

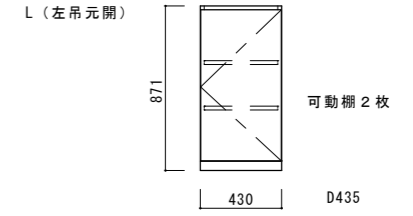

A: 側外仕上無 B: 片側外化粧仕上 C: 両側外化粧仕上 □ 内部ポリ板: BK / WH

SCL/43-87タモ・A・□ ¥85,000	SCL/43-87タモ・B・□ ¥91,000	SCL/43-87タモ・C・□ ¥97,000
SCL/43-87ナラ・A・□ ¥94,000	SCL/43-87ナラ・B・□ ¥100,500	SCL/43-87ナラ・C・□ ¥107,000
SCL/43-87WN・A・□ ¥98,000	SCL/43-87WN・B・□ ¥105,000	SCL/43-87WN・C・□ ¥112,000
SCL/43-87M□□・A・□ ¥102,000	SCL/43-87M□□・B・□ ¥109,000	SCL/43-87M□□・C・□ ¥116,000

■ SD/43-69□・□・□ (システムドロアー)

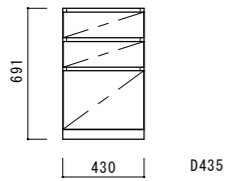

A: 側外仕上無 B: 片側外化粧仕上 C: 両側外化粧仕上 □ 引出底板: BK / WH

SD/43-69タモ・A・□ ¥95,000	SD/43-69タモ・B・□ ¥100,000	SD/43-69タモ・C・□ ¥105,000
SD/43-69ナラ・A・□ ¥105,000	SD/43-69ナラ・B・□ ¥110,500	SD/43-69ナラ・C・□ ¥116,000
SD/43-69WN・A・□ ¥109,000	SD/43-69WN・B・□ ¥115,000	SD/43-69WN・C・□ ¥121,000
SD/43-69M□□・A・□ ¥114,000	SD/43-69M□□・B・□ ¥120,000	SD/43-69M□□・C・□ ¥126,000

■ SD/43-87□・□・□ (システムドロアー)

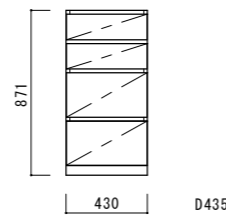

A: 側外仕上無 B: 片側外化粧仕上 C: 両側外化粧仕上 □ 引出底板: BK / WH

SD/43-87タモ・A・□ ¥109,000	SD/43-87タモ・B・□ ¥115,000	SD/43-87タモ・C・□ ¥121,000
SD/43-87ナラ・A・□ ¥120,000	SD/43-87ナラ・B・□ ¥126,500	SD/43-87ナラ・C・□ ¥133,000
SD/43-87WN・A・□ ¥125,000	SD/43-87WN・B・□ ¥132,000	SD/43-87WN・C・□ ¥139,000
SD/43-87M□□・A・□ ¥131,000	SD/43-87M□□・B・□ ¥138,000	SD/43-87M□□・C・□ ¥145,000

■ SCR/43-69□・□・□ (システムキャビネット右開)

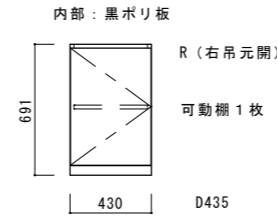

A: 側外仕上無 B: 片側外化粧仕上 C: 両側外化粧仕上 □ 内部ポリ板: BK / WH

SCR/43-69タモ・A・□ ¥73,000	SCR/43-69タモ・B・□ ¥78,000	SCR/43-69タモ・C・□ ¥83,000
SCR/43-69ナラ・A・□ ¥80,000	SCR/43-69ナラ・B・□ ¥85,500	SCR/43-69ナラ・C・□ ¥91,000
SCR/43-69WN・A・□ ¥84,000	SCR/43-69WN・B・□ ¥90,000	SCR/43-69WN・C・□ ¥96,000
SCR/43-69M□□・A・□ ¥88,000	SCR/43-69M□□・B・□ ¥94,000	SCR/43-69M□□・C・□ ¥100,000

■ SCR/43-87□・□・□ (システムキャビネット右開)

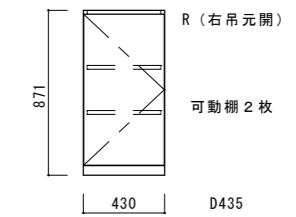

A: 側外仕上無 B: 片側外化粧仕上 C: 両側外化粧仕上 □ 内部ポリ板: BK / WH

SCR/43-87タモ・A・□ ¥85,000	SCR/43-87タモ・B・□ ¥91,000	SCR/43-87タモ・C・□ ¥97,000
SCR/43-87ナラ・A・□ ¥94,000	SCR/43-87ナラ・B・□ ¥100,500	SCR/43-87ナラ・C・□ ¥107,000
SCR/43-87WN・A・□ ¥98,000	SCR/43-87WN・B・□ ¥105,000	SCR/43-87WN・C・□ ¥112,000
SCR/43-87M□□・A・□ ¥102,000	SCR/43-87M□□・B・□ ¥109,000	SCR/43-87M□□・C・□ ¥116,000

■ SD/70-69□・□・□ (システムドロアー)

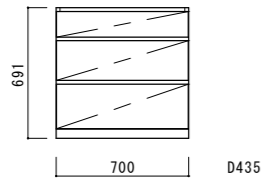

A: 側外仕上無 B: 片側外化粧仕上 C: 両側外化粧仕上 □ 引出底板: BK / WH

SD/70-69タモ・A・□ ¥147,000	SD/70-69タモ・B・□ ¥152,000	SD/70-69タモ・C・□ ¥157,000
SD/70-69ナラ・A・□ ¥162,000	SD/70-69ナラ・B・□ ¥167,500	SD/70-69ナラ・C・□ ¥173,000
SD/70-69WN・A・□ ¥169,000	SD/70-69WN・B・□ ¥175,000	SD/70-69WN・C・□ ¥181,000
SD/70-69M□□・A・□ ¥176,000	SD/70-69M□□・B・□ ¥182,000	SD/70-69M□□・C・□ ¥188,000

■ SD/70-87□・□・□ (システムドロアー)

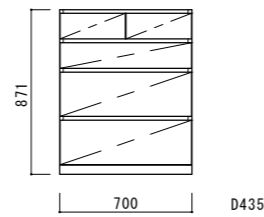

A: 側外仕上無 B: 片側外化粧仕上 C: 両側外化粧仕上 □ 引出底板: BK / WH

SD/70-87タモ・A・□ ¥164,000	SD/70-87タモ・B・□ ¥170,000	SD/70-87タモ・C・□ ¥176,000
SD/70-87ナラ・A・□ ¥180,000	SD/70-87ナラ・B・□ ¥187,000	SD/70-87ナラ・C・□ ¥194,000
SD/70-87WN・A・□ ¥189,000	SD/70-87WN・B・□ ¥191,500	SD/70-87WN・C・□ ¥194,000
SD/70-87M□□・A・□ ¥197,000	SD/70-87M□□・B・□ ¥204,000	SD/70-87M□□・C・□ ¥211,000

■ SC/70-69□・□・□ (システムキャビネット)

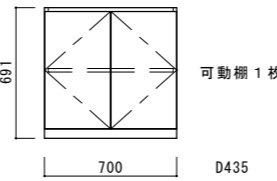

A: 側外仕上無 B: 片側外化粧仕上 C: 両側外化粧仕上 □ 内部ポリ板: BK / WH

SC/70-69タモ・A・□ ¥113,000	SC/70-69タモ・B・□ ¥118,000	SC/70-69タモ・C・□ ¥123,000
SC/70-69ナラ・A・□ ¥124,000	SC/70-69ナラ・B・□ ¥129,500	SC/70-69ナラ・C・□ ¥135,000
SC/70-69WN・A・□ ¥130,000	SC/70-69WN・B・□ ¥136,000	SC/70-69WN・C・□ ¥142,000
SC/70-69M□□・A・□ ¥136,000	SC/70-69M□□・B・□ ¥142,000	SC/70-69M□□・C・□ ¥148,000

■ SC/70-87□・□・□ (システムキャビネット)

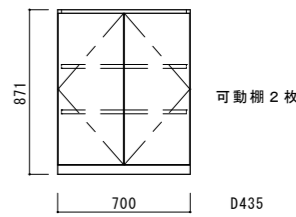

A: 側外仕上無 B: 片側外化粧仕上 C: 両側外化粧仕上 □ 内部ポリ板: BK / WH

SC/70-87タモ・A・□ ¥126,000	SC/70-87タモ・B・□ ¥132,000	SC/70-87タモ・C・□ ¥138,000
SC/70-87ナラ・A・□ ¥139,000	SC/70-87ナラ・B・□ ¥145,500	SC/70-87ナラ・C・□ ¥152,000
SC/70-87WN・A・□ ¥146,000	SC/70-87WN・B・□ ¥152,500	SC/70-87WN・C・□ ¥159,000
SC/70-87M□□・A・□ ¥156,000	SC/70-87M□□・B・□ ¥161,000	SC/70-87M□□・C・□ ¥166,000

■ SD/86-69□・□・□ (システムドロアー)

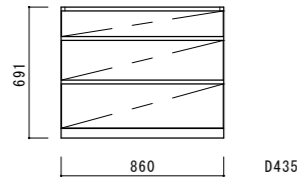

A: 側外仕上無 B: 片側外化粧仕上 C: 両側外化粧仕上 □ 引出底板: BK / WH

SD/86-69タモ・A・□ ¥156,000	SD/86-69タモ・B・□ ¥161,000	SD/86-69タモ・C・□ ¥166,000
SD/86-69ナラ・A・□ ¥172,000	SD/86-69ナラ・B・□ ¥177,500	SD/86-69ナラ・C・□ ¥183,000
SD/86-69WN・A・□ ¥179,000	SD/86-69WN・B・□ ¥185,000	SD/86-69WN・C・□ ¥191,000
SD/86-69M□□・A・□ ¥187,000	SD/86-69M□□・B・□ ¥193,000	SD/86-69M□□・C・□ ¥199,000

■ SD/86-87□・□・□ (システムドロアー)

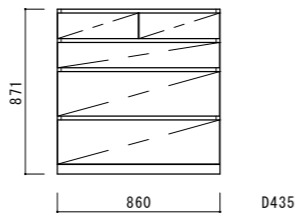

A: 側外仕上無 B: 片側外化粧仕上 C: 両側外化粧仕上 □ 引出底板: BK / WH

SD/86-87タモ・A・□ ¥174,000	SD/86-87タモ・B・□ ¥180,000	SD/86-87タモ・C・□ ¥186,000
SD/86-87ナラ・A・□ ¥191,000	SD/86-87ナラ・B・□ ¥198,000	SD/86-87ナラ・C・□ ¥205,000
SD/86-87WN・A・□ ¥200,000	SD/86-87WN・B・□ ¥207,000	SD/86-87WN・C・□ ¥214,000
SD/86-87M□□・A・□ ¥209,000	SD/86-87M□□・B・□ ¥216,000	SD/86-87M□□・C・□ ¥223,000

■ SC/86-69□・□・□ (システムキャビネット)

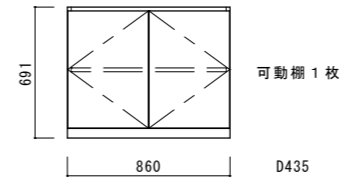

A: 側外仕上無 B: 片側外化粧仕上 C: 両側外化粧仕上 □ 内部ポリ板: BK / WH

SC/86-69タモ・A・□ ¥120,000	SC/86-69タモ・B・□ ¥125,000	SC/86-69タモ・C・□ ¥130,000
SC/86-69ナラ・A・□ ¥132,000	SC/86-69ナラ・B・□ ¥137,500	SC/86-69ナラ・C・□ ¥143,000
SC/86-69WN・A・□ ¥138,000	SC/86-69WN・B・□ ¥144,000	SC/86-69WN・C・□ ¥150,000
SC/86-69M□□・A・□ ¥144,000	SC/86-69M□□・B・□ ¥150,000	SC/86-69M□□・C・□ ¥156,000

■ SC/86-87□・□・□ (システムキャビネット)

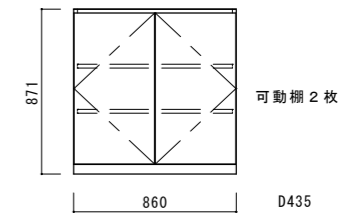

A: 側外仕上無 B: 片側外化粧仕上 C: 両側外化粧仕上 □ 内部ポリ板: BK / WH

SC/86-87タモ・A・□ ¥134,000	SC/86-87タモ・B・□ ¥140,000	SC/86-87タモ・C・□ ¥146,000
SC/86-87ナラ・A・□ ¥147,000	SC/86-87ナラ・B・□ ¥154,000	SC/86-87ナラ・C・□ ¥161,000
SC/86-87WN・A・□ ¥154,000	SC/86-87WN・B・□ ¥161,000	SC/86-87WN・C・□ ¥168,000
SC/86-87M□□・A・□ ¥161,000	SC/86-87M□□・B・□ ¥168,000	SC/86-87M□□・C・□ ¥175,000

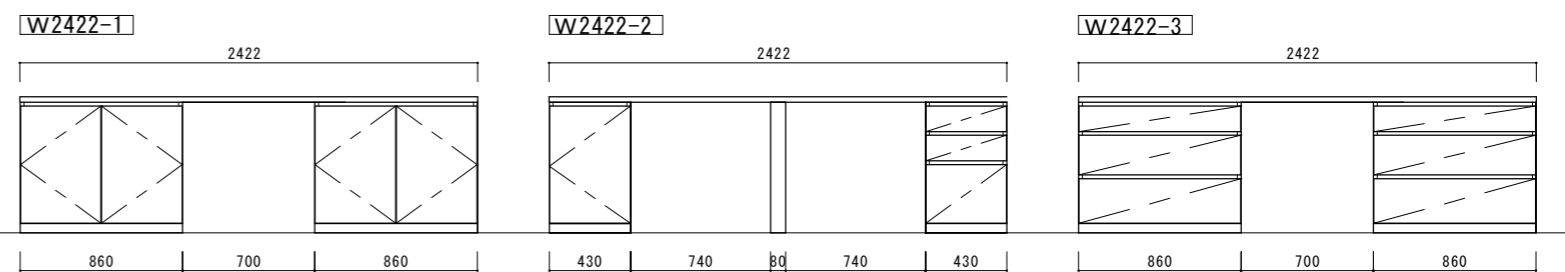
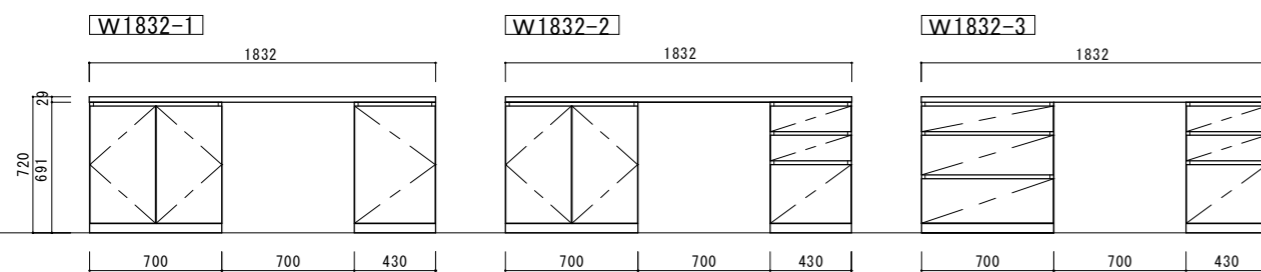
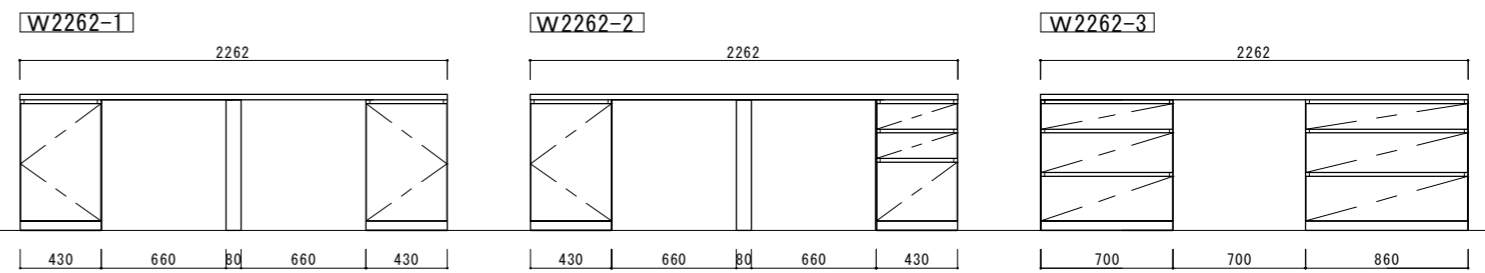
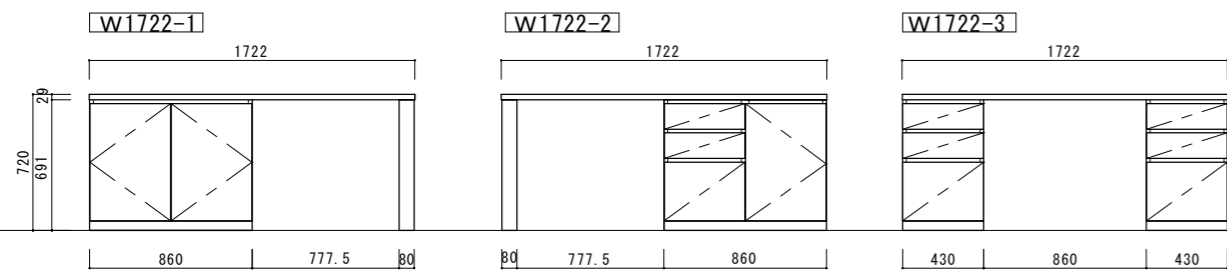
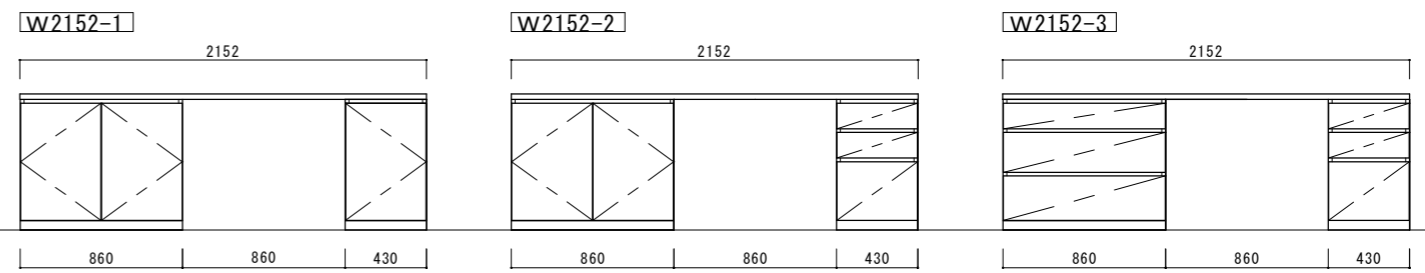
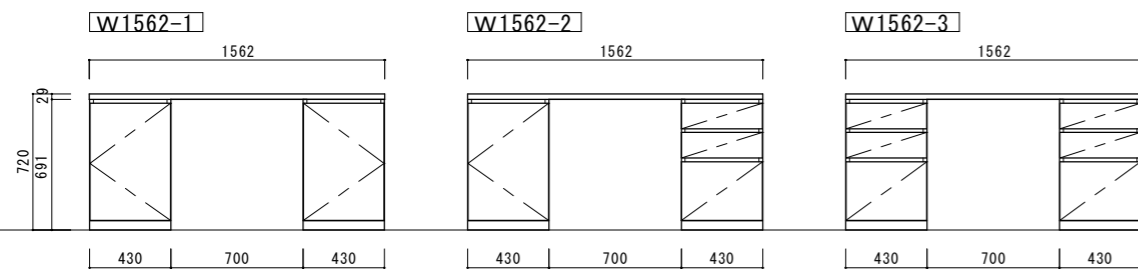
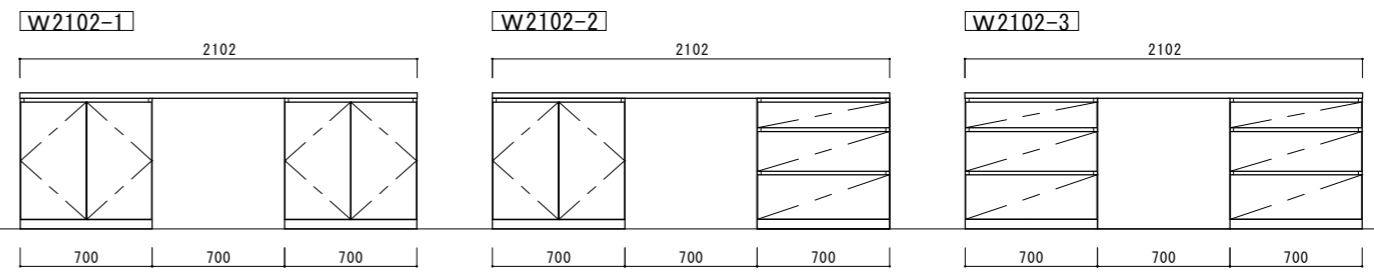
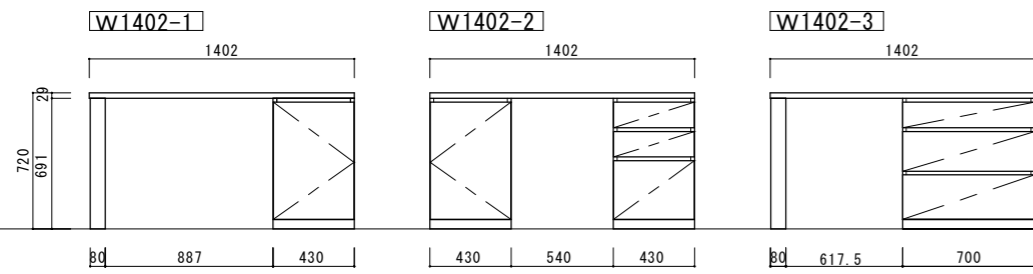
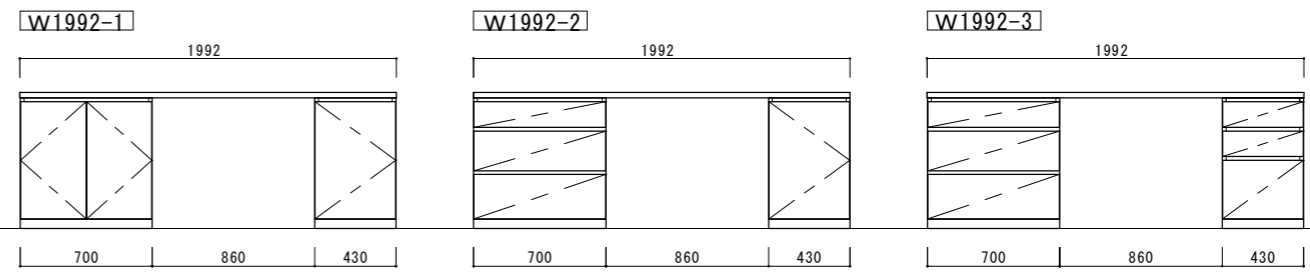
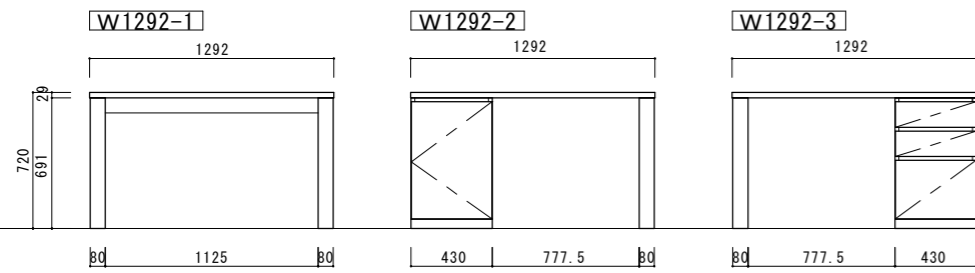
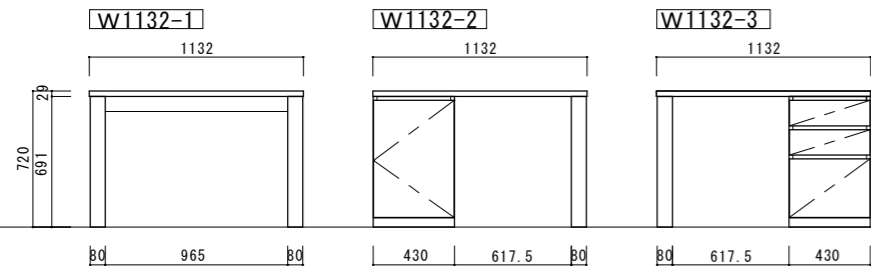

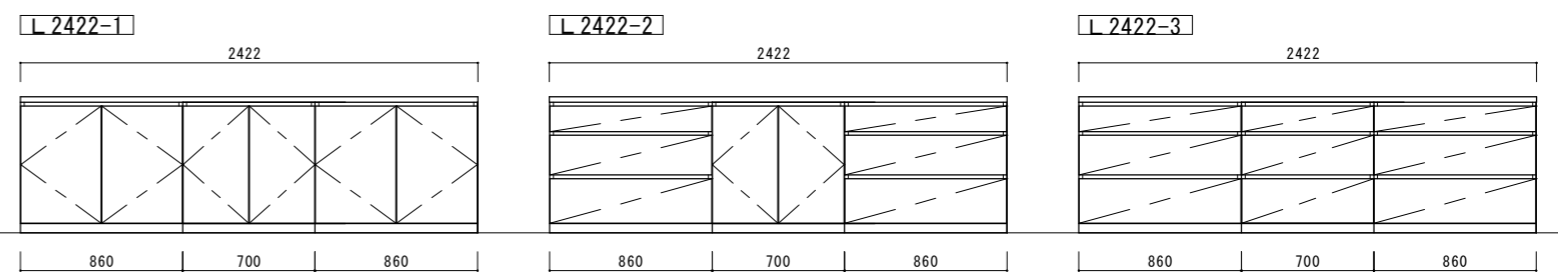
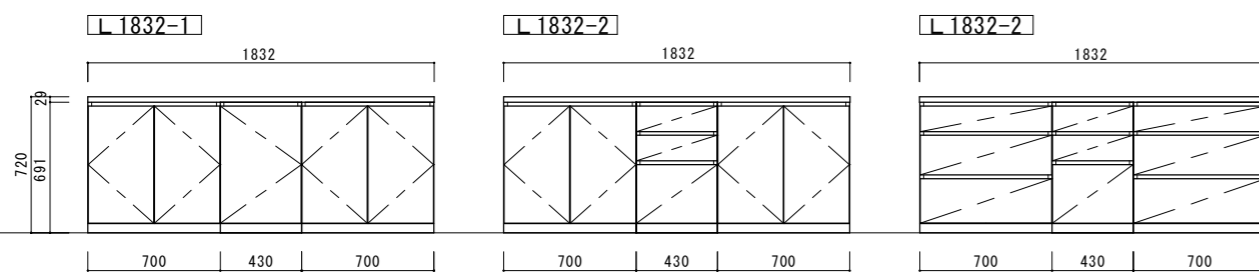
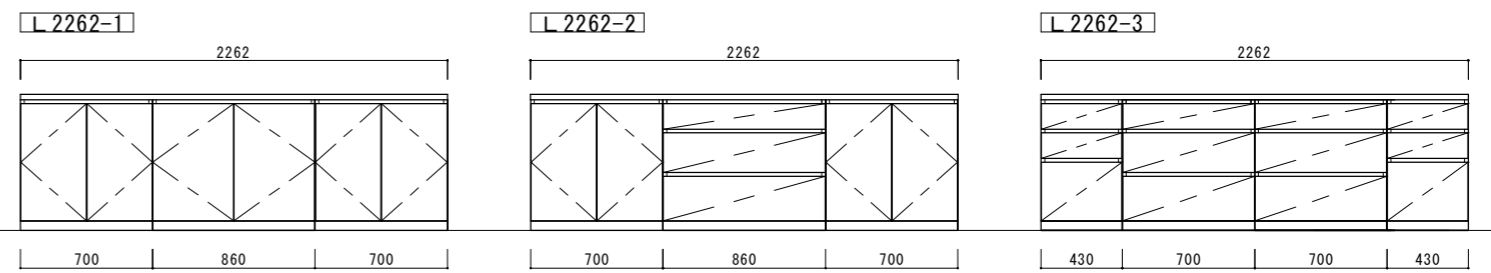
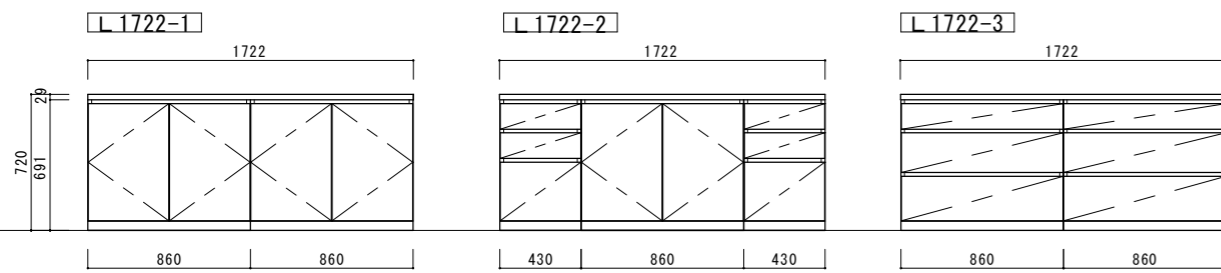
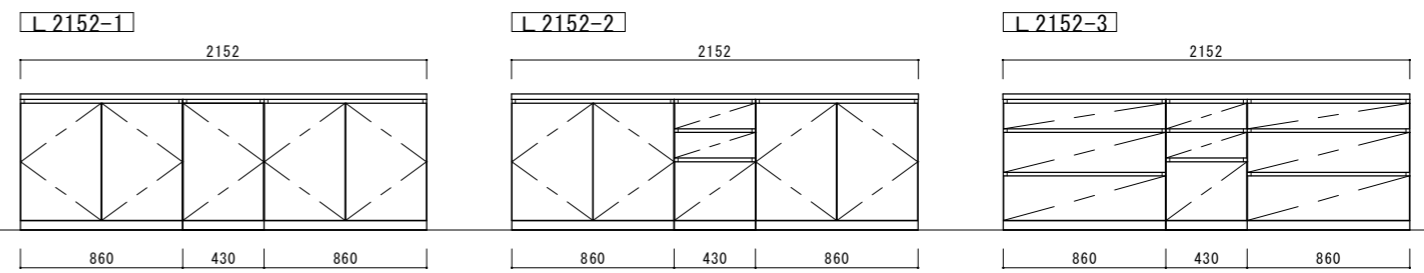
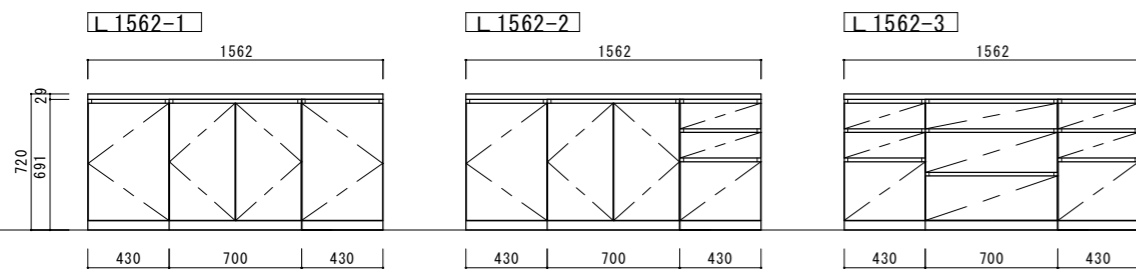
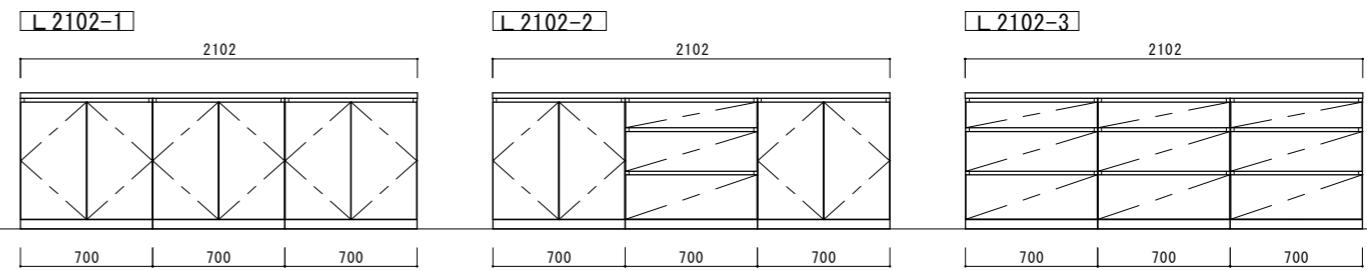
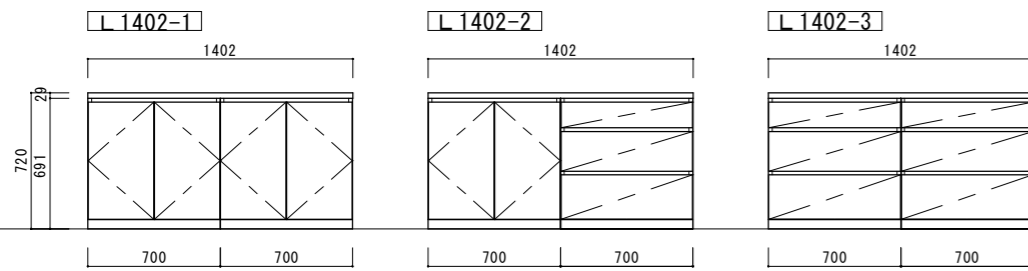
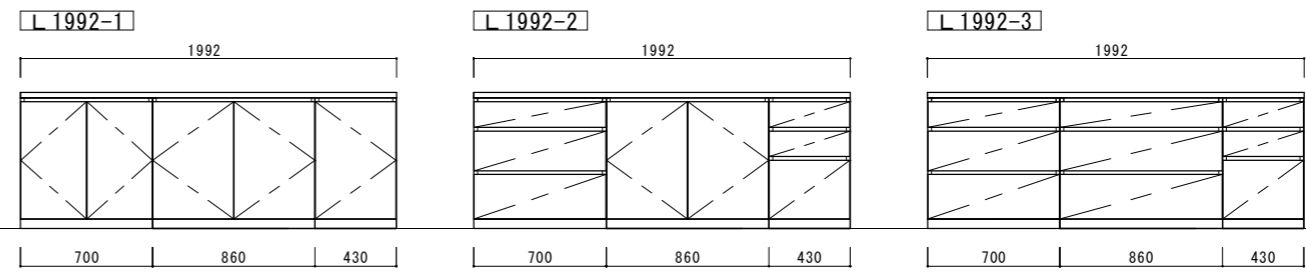
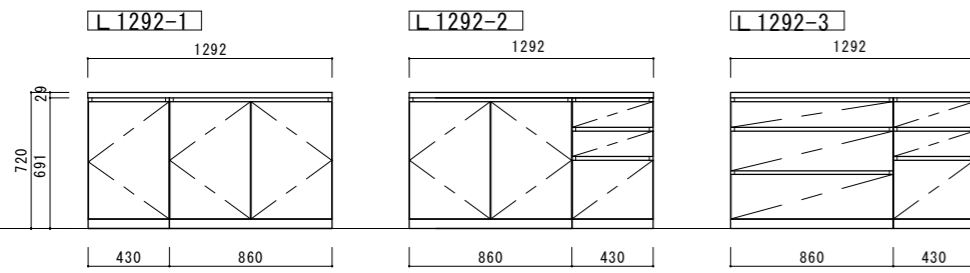
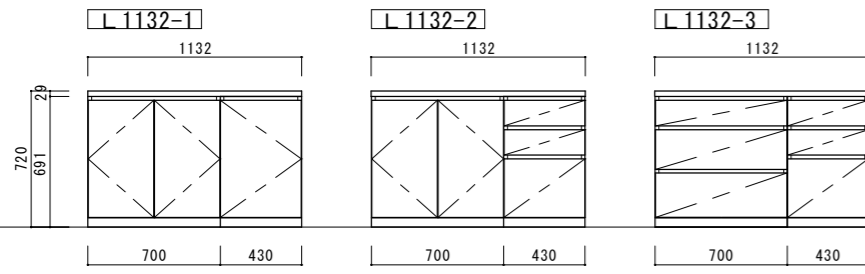

H (ハイタイプ) 組み合わせ例

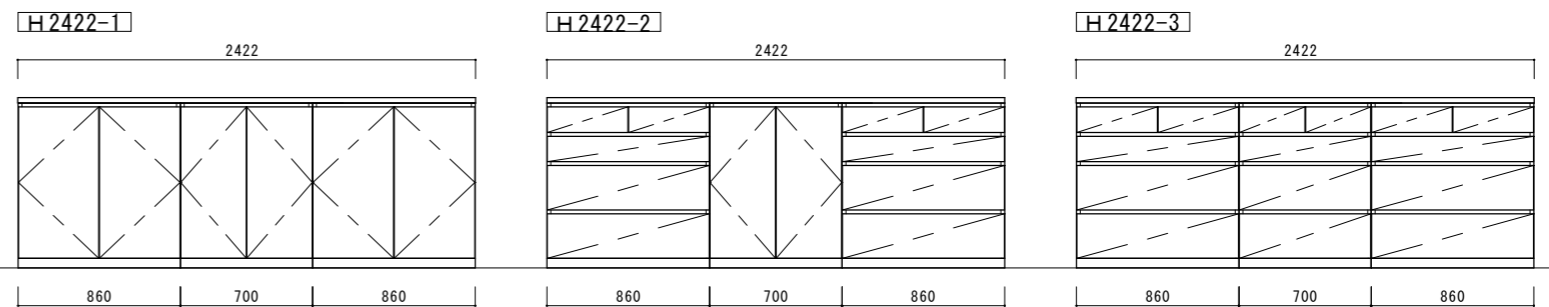
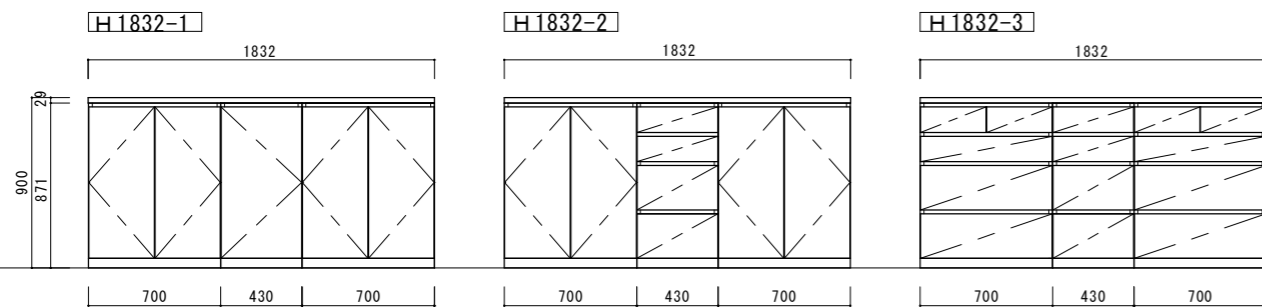
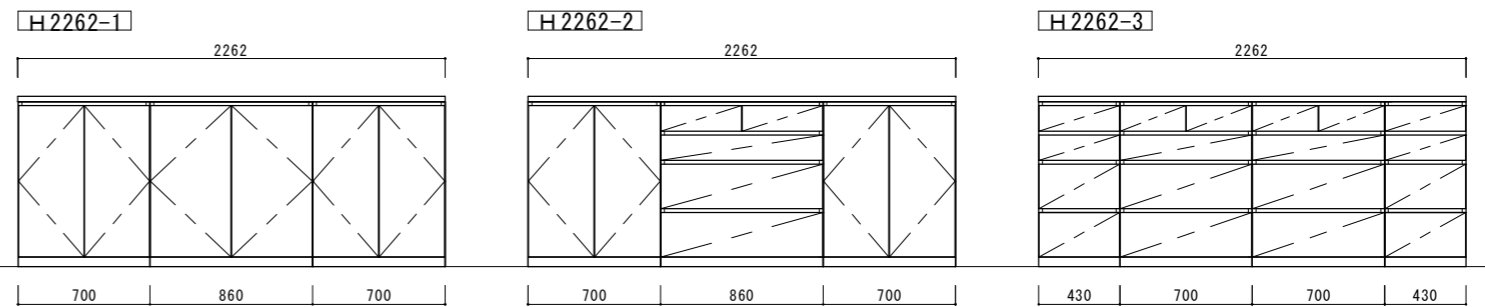
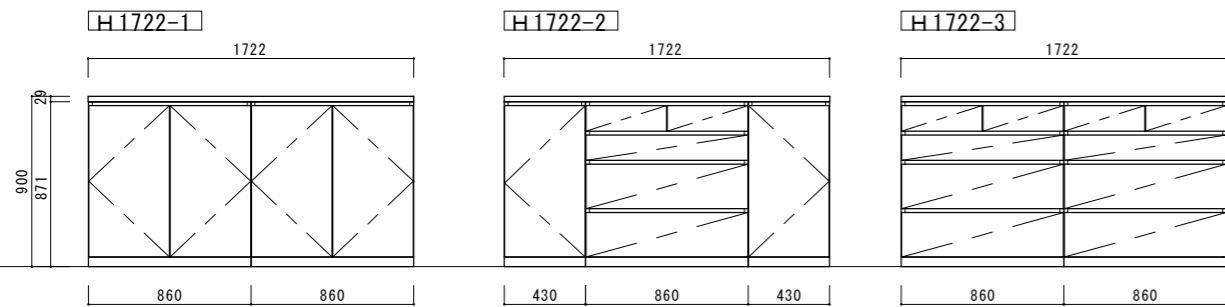
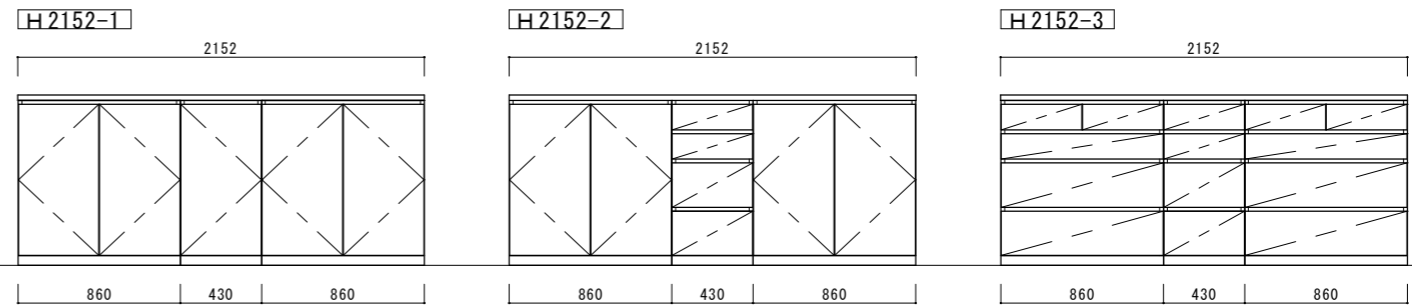
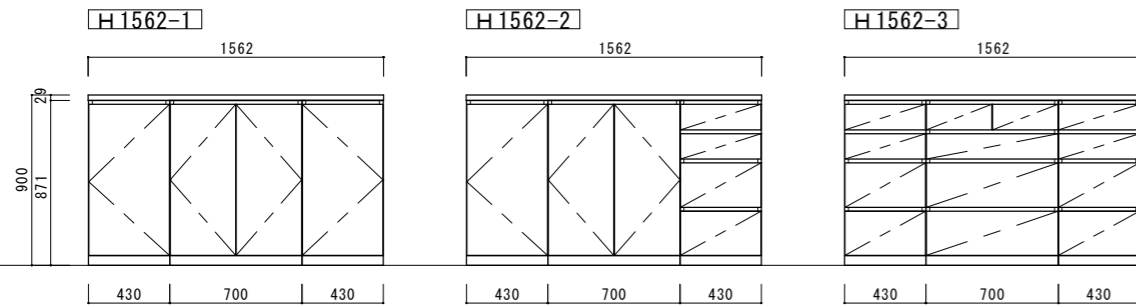
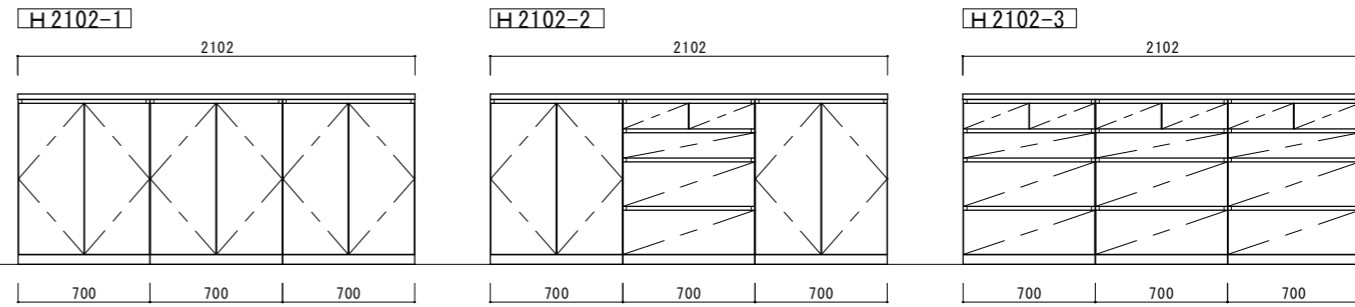
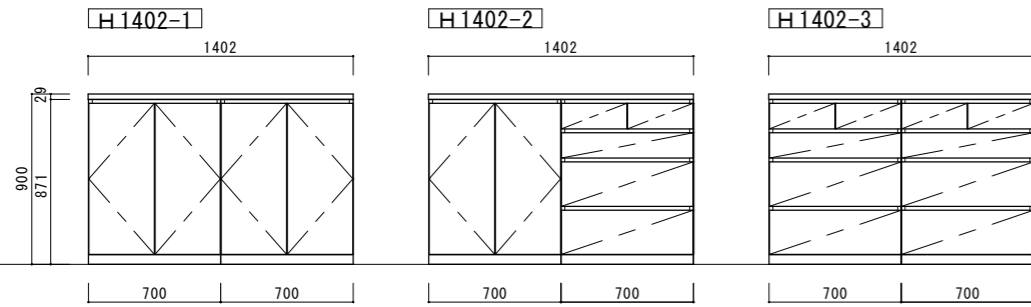
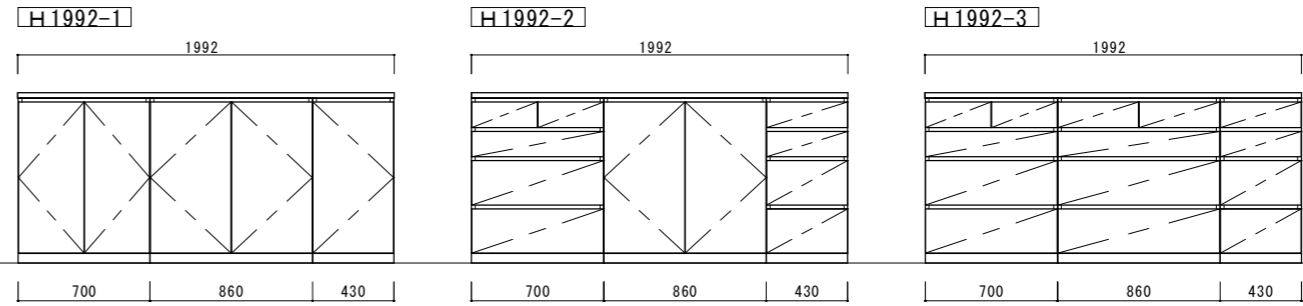
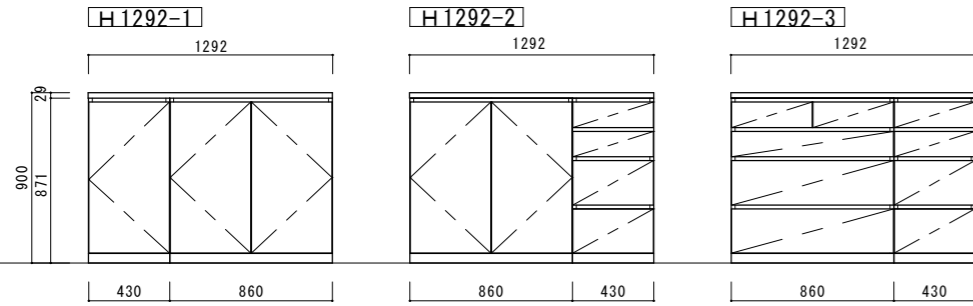
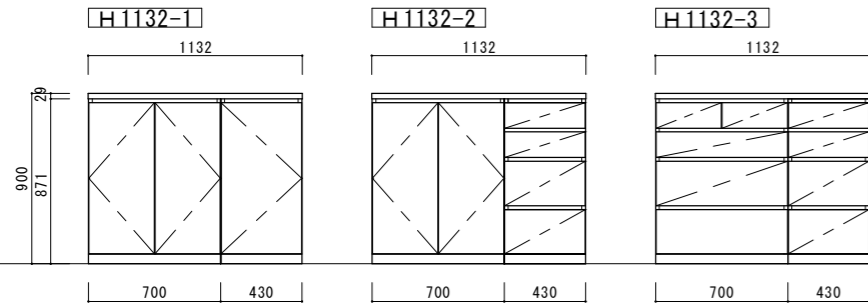

Custom

- 幅変更 30%UP 《SD・SC/43》W350~W599 《SD・SC/70》W600~W859 《SD・SC/86》W861~W1000
- 高さ変更 H692~H870 20%UP H872~H1171 30%UP
- 奥行変更 D300~D449 10%UP D451~D600 20%UP
- 裏面仕上 10%UP
- 棚板奥行詰め 5%UP
- 台輪高さ変更 H40~H100 5%UP
- 棚板追加 《SC/43》可動棚(小)@¥5,500 《SC/70》可動棚(中)@¥7,500 《SC/86》可動棚(大)@¥8,000
- フィラー追加 H69用(小)@¥1,500 H87用(大)@¥2,000
- 台輪家具用2口コンセント追加 @¥13,000
- 天板配線欠込追加 W200D10@¥5,000 配線孔追加:要相談
- 天板コンセント・USB・カバー等 追加:要相談
- スライドレールの変更 ソフトクローズタイプ:要相談
- 引出材の変更 桐材からポリ板:要相談
- その他、変更のご要望がありましたらご相談ください。

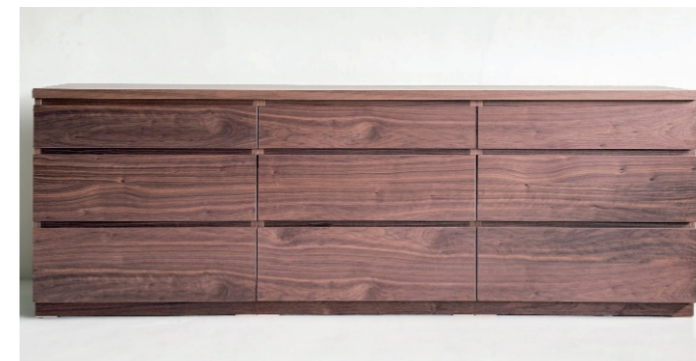

天板	ST/210-45 T WN	¥109,000
ドロー	SD/70-69 WN・A・BK	¥179,000
ドロー	SD/70-69 WN・B・BK	¥185,000 × 2



W2100 × D450 × H720	
表面材	ウォールナット
天板	ウォールナット
内装材	ポリ板 BK(黒)

セット価格 ¥649,000 (税別)



天板	ST/226-45 M LG WN	¥131,000
キャビネット	SC/70-87 M LG WN・B・BK	¥161,000 × 2
ドロー	SD/86-87 M LG WN・A・BK	¥209,000



W2260 × D450 × H900	
表面材	メラミン LG
木口材	ウォールナット
内装材	ポリ板 BK(黒)

セット価格 ¥662,000 (税別)



天板	ST/140-45 S ナラ	¥102,000
天板	ST/127-45 S ナラ	¥140,700 ※カスタム
キャビネット	SC/86-69 ナラ・C・BK	¥143,000
ドロー	SD/43-69 ナラ・C・BK	¥116,000
レッグ	SL/8-69 ナラ	¥ 42,000



表面材	ナラ
天板	ナラ 無垢
内装材	ポリ板 BK(黒)
セット価格	¥ 501,700 (税別)



天板	ST/140-45 M DG タモ	¥71,000
キャビネット	SC/70-87 タモ・B・BK	¥132,000 × 2



W1400 × D450 × H900	
表面材	タモ
天板	メラミン DG
木口材	タモ
内装材	ポリ板 BK(黒)

セット価格 ¥335,000 (税別)



天板	ST/172-45 T WN	¥ 74,000
キャビネット	SCL/43-69 WN・B・BK	¥ 90,000
キャビネット	SCR/43-69 WN・B・BK	¥ 90,000
ドロー	SD/86-69 WN・A・BK	¥179,000



W1722 × D450 × H720

表面材	ウォールナット
天板	ウォールナット
内装材	ポリ板 BK (黒)
セット価格	¥433,000 (税別)



天板	ST/156-45 T WN	¥ 70,000
キャビネット	SCL/43-87 WN・B・BK	¥100,500
キャビネット	SCR/43-87 WN・B・BK	¥100,500
ドロー	SD/70-87 WN・A・BK	¥189,000



W1562 × D450 × H900

表面材	ウォールナット
天板	ウォールナット
内装材	ポリ板 BK (黒)
セット価格	¥460,000 (税別)



天板	ST/140-45 M DG タモ	¥ 71,000
キャビネット	SC/70-87 タモ・B・WH	¥132,000
ドロー	SD/70-87 タモ・B・WH	¥170,000



W1402 × D450 × H900

表面材	タモ
天板	メラミン DG
木口材	タモ
内装材	ポリ板 WH (白)
セット価格	¥373,000 (税別)